

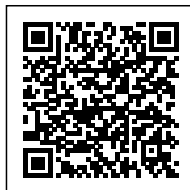

## MOLTIPLICATORE INDUSTRIALE

CE



**Codice Prodotto:** 8204/16/IP44/...

## CARATTERISTICHE

### Moltiplicatore industriale

Moltiplicatore industriale con cavo resistente e flessibile, poli 2P+T.

Questo moltiplicatore industriale è dotato di protezione IP44 che assicura protezione dalla penetrazione di corpi solidi e da spruzzi, gocce o vapori provenienti da tutte le direzioni. Possiede inoltre il grado di protezione IP67, garantendo protezione in caso di contatto con polvere.

Visualizzando il disegno tecnico è possibile ottenere maggiori informazioni circa le modalità di utilizzo e circa le dimensioni del prodotto.

Nota: voltaggio 230.

Il moltiplicatore industriale viene venduto in confezioni da 1 pezzo o in box da 10 pezzi l'uno.

Questo articolo possiede il marchio CE, che garantisce la conformità del prodotto a tutte le

Con riserva modifiche tecniche



disposizioni della Comunità Europea che prevedono il suo utilizzo dalla progettazione, alla messa in servizio fino allo smaltimento.



Se dovessi aver bisogno di maggiori informazioni relative a questo prodotto o necessiti di un'offerta personalizzata [contattaci!](#)

Rimani aggiornato sui nostri prodotti, seguici sui nostri canali social [Facebook](#) e [Instagram](#).

Poli	2P+T
Amp.	16
Volt.	230
Grado Protez.	IP44, IP67

Con riserva modifiche tecniche

**VARIAZIONI**

<b>Immagine</b>	<b>Codice Prodotto</b>	<b>Poli</b>	<b>Amp.</b>	<b>Volt.</b>	<b>Grado Protez.</b>
	8204/16/IP67	2P+T	16	230	IP67
	8204/16/IP44	2P+T	16	230	IP44

Con riserva modifiche tecniche

## DISEGNO TECNICO

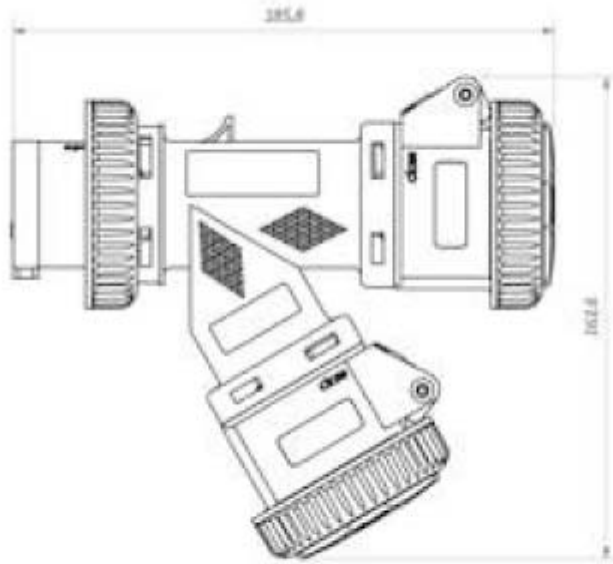

Con riserva modifiche tecniche



## NOTES

---

---

---

---

---

---

---